

### Ведро 3 кг

Вес нетто: 3 кг  
Вес брутто: 3,13 кг  
Размер: 0,18 x 0,18 x 0,175 м

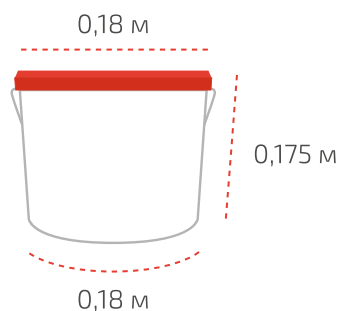

### На палете 150 ведер

Вес нетто: 450 кг  
Вес брутто: 511,5 кг  
Размер: 1,2 x 0,8 x 1,02 м

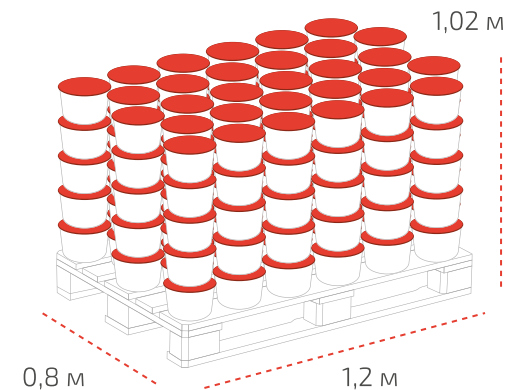

### Ведро 7 кг

Вес нетто: 7 кг  
Вес брутто: 7,31 кг  
Размер: 0,23 x 0,23 x 0,20 м

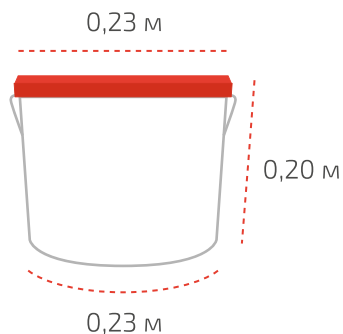

### На палете 90 ведер

Вес нетто: 630 кг  
Вес брутто: 678,9 кг  
Размер: 1,2 x 0,8 x 1,12 м

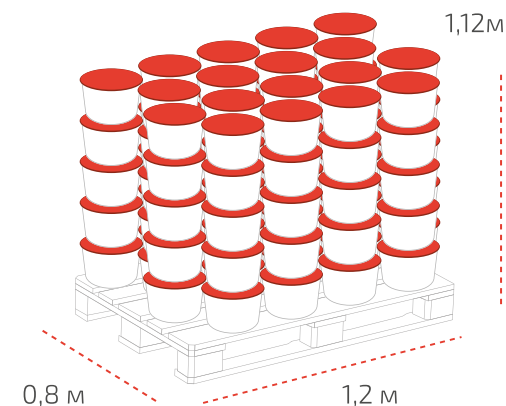

Температура транспортировки Стиз А: от минус 13 °С до 35 °С. Допускается транспортирование герметика при температуре до минус 20 °С, при этом общее время его транспортирования при отрицательной температуре не должно превышать 30 суток, а количество циклов замораживания/размораживания должно составлять не более 10. Фактические данные по размерам и весу могут незначительно отличаться.

### Файл-пакет 0,9 кг (в коробке 12 шт)

Вес нетто: 0,9 кг  
 Вес брутто: 0,91 кг  
 Размер: 0,32 x 0,05 x 0,05 м  
 Коробка: 0,37 x 0,21 x 0,16 м  
 Вес брутто коробки: 11,10 кг

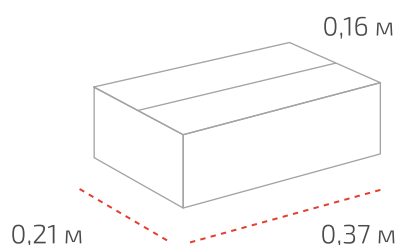
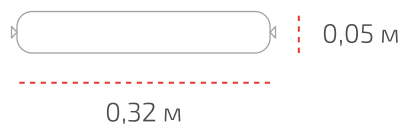

### На палете 43 коробки

Вес нетто: 464,4 кг  
 Вес брутто: 509,72 кг  
 Размер: 1,2 x 0,8 x 0,78 м

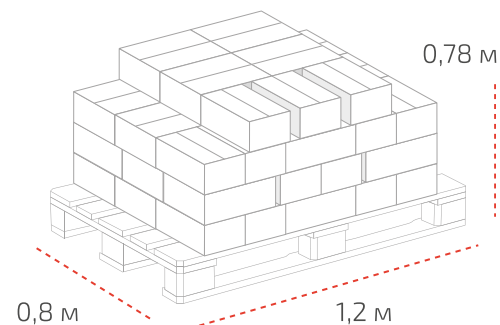

### Картуш 0,44 кг (в коробке 24 шт)

Вес нетто: 0,44 кг  
 Вес брутто: 0,482 кг  
 Размер: 0,23 x 0,05 x 0,05 м  
 Коробка: 0,32 x 0,22 x 0,24 м  
 Вес брутто коробки: 11,8 кг

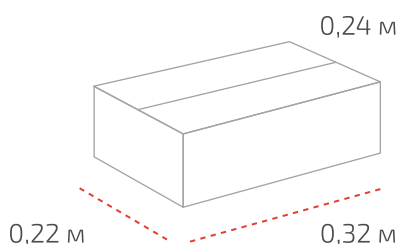
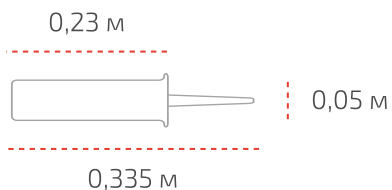

### На палете 56 коробок

Вес нетто: 591,36 кг  
 Вес брутто: 720,44 кг  
 Размер: 1,2 x 0,8 x 1,36 м

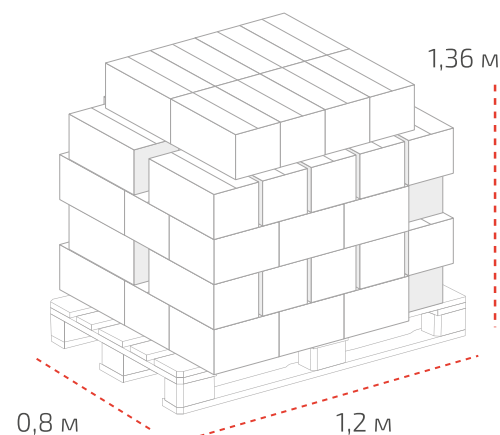

Температура транспортировки Стиз А: от минус 13 °С до 35 °С. Допускается транспортирование герметика при температуре до минус 20 °С, при этом общее время его транспортирования при отрицательной температуре не должно превышать 30 суток, а количество циклов замораживания/размораживания должно составлять не более 10. Фактические данные по размерам и весу могут незначительно отличаться.

### Ведро 3 кг

Вес нетто: 3 кг  
Вес брутто: 3,13 кг  
Размер: 0,18 x 0,18 x 0,175 м

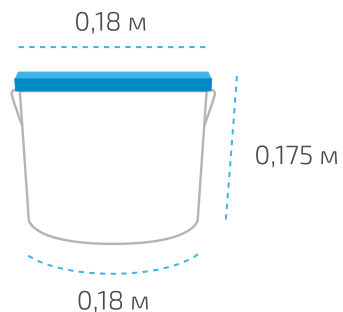

### На палете 150 ведер

Вес нетто: 450 кг  
Вес брутто: 511,5 кг  
Размер: 1,2 x 0,8 x 1,02 м

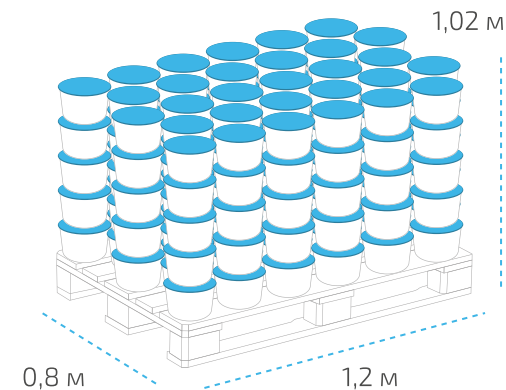

### Ведро 7 кг

Вес нетто: 7 кг  
Вес брутто: 7,31 кг  
Размер: 0,23 x 0,23 x 0,20 м

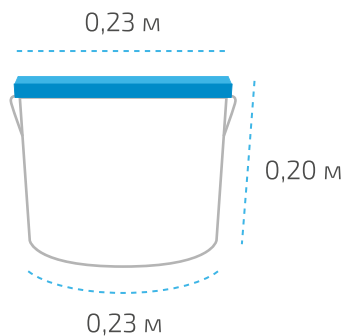

### На палете 90 ведер

Вес нетто: 630 кг  
Вес брутто: 678,9 кг  
Размер: 1,2 x 0,8 x 1,12 м

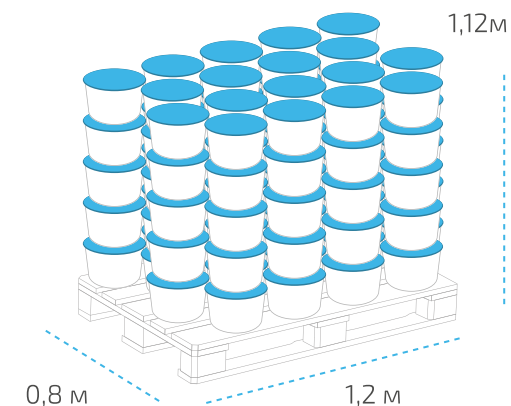

Температура транспортировки СТИЗ В: от минус 13 °С до 35 °С. Допускается транспортирование герметика при температуре до минус 20 °С, при этом общее время его транспортирования при отрицательной температуре не должно превышать 30 суток, а количество циклов замораживания/размораживания должно составлять не более 10. Фактические данные по размерам и весу могут незначительно отличаться.

### Файл-пакет 0,9кг (в коробке 12 шт)

Вес нетто: 0,9 кг

Вес брутто: 0,91 кг

Размер: 0,32 x 0,05 x 0,05 м

Коробка: 0,37 x 0,21 x 0,16 м

Вес брутто коробки: 11,10 кг

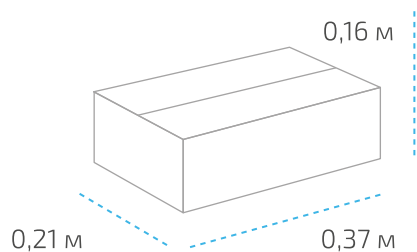
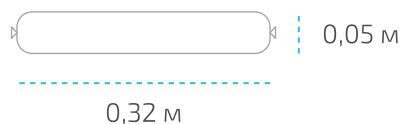

### На палете 43 коробки

Вес нетто: 464,4 кг

Вес брутто: 509,72 кг

Размер: 1,2 x 0,8 x 0,78 м

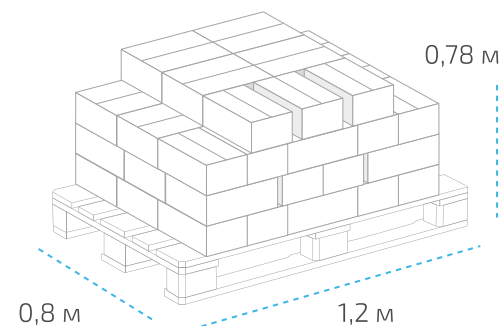

Температура транспортировки Стиз В: от минус 13 °С до 35 °С. Допускается транспортирование герметика при температуре до минус 20 °С, при этом общее время его транспортирования при отрицательной температуре не должно превышать 30 суток, а количество циклов замораживания/размораживания должно составлять не более 10. Фактические данные по размерам и весу могут незначительно отличаться.

Ведро 3 кг

Вес нетто: 3 кг  
Вес брутто: 3,13 кг  
Размер: 0,18 x 0,18 x 0,175 м

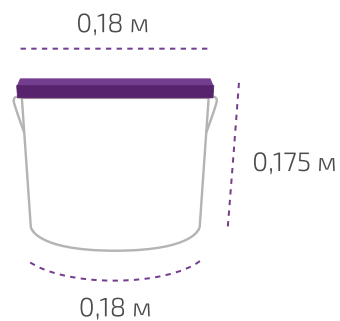

На палете 150 ведер

Вес нетто: 450 кг  
Вес брутто: 511,5 кг  
Размер: 1,2 x 0,8 x 1,02 м

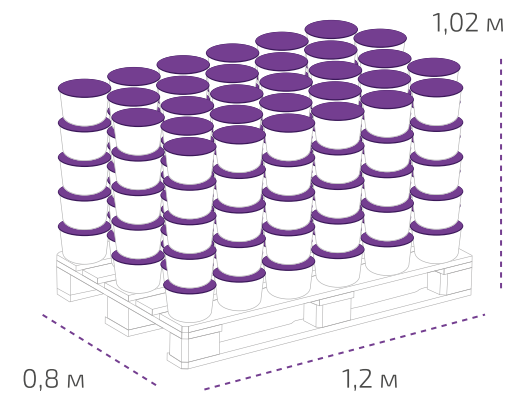

Температура транспортировки «Стиз Д»: от 5 °С до 35 °С.

Фактические данные по размерам и весу могут незначительно отличаться.

Ведро 6,6 кг

Вес нетто: 6,6 кг  
Вес брутто: 6,87 кг  
Размер: 0,227 x 0,194 м

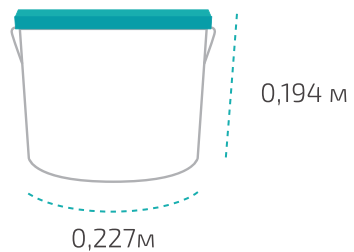

На палете 90 ведер

Вес нетто: 594 кг  
Вес брутто: 640,3 кг  
Размер: 1,2 x 0,8 x 1,1 м

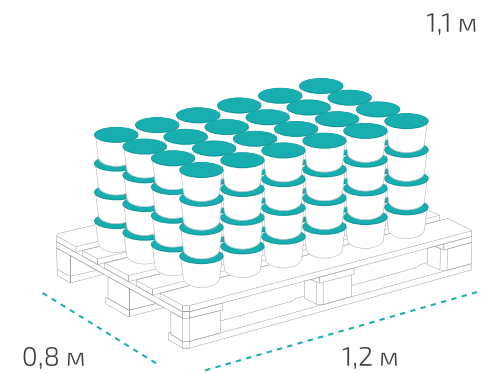

Температура транспортировки «Стиз PU»: от минус 20 °С до 30 °С.

Фактические данные по размерам и весу могут незначительно отличаться.